

屋外用ノンスリップ樹脂 グレーチング

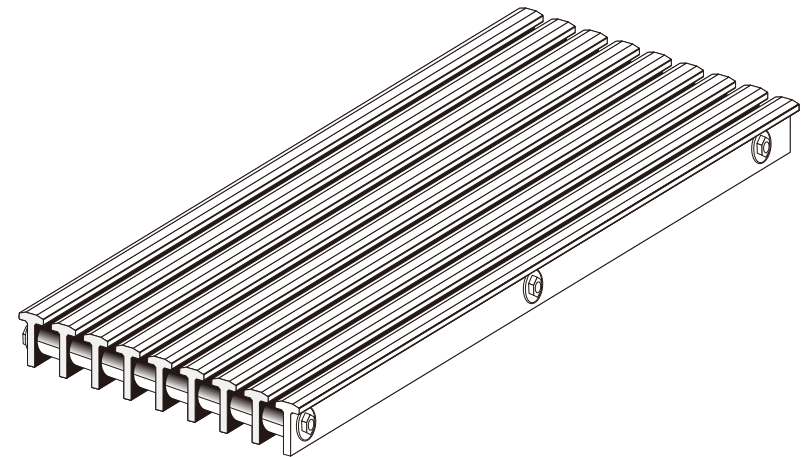

このたびは弊社製品を、お買い上げ戴きましてありがとうございます。
います。

この説明書は、この製品を安全に正しくお使いいただくための
注意事項について記載しています。

ご使用前に、この説明書をよくお読みの上、正しくお使いくだ
さい。また、この製品を末永くご利用戴くため、この説明書は
大切に保管してください。



屋外用ノンスリップ樹脂グレーチング 取扱説明書

商品の機能が十分に発揮されるように、この取扱説明書の内容に沿って正しく取り付けてください。



安全上のご注意 安全のために必ずお守りください



この「安全上のご注意」をよくお読みのうえ、正しくお使いください。



- この説明書では、商品を安全に正しく取り付けただき、お客様や他の人々への危害や財産への損害を未然に防止するために、いろいろな表示をしています。その表示と意味は次のようになっています。

表示	意味
 警告	この表示を無視して、誤った取り扱いをすると、人が死亡または重傷を負うことが想定される内容を示しています。
 注意	この表示を無視して、誤った取り扱いをすると、人が傷害を負うことが想定される内容、および物的損害のみの発生が想定される内容を示しています。

- お守りいただく内容の種類を、次の絵表示で区分し、説明しています。

表示	意味
	⊘ は、してはいけない「禁止」内容です。 左図は、「禁止」を示します。
	ⓘ は、必ず実行していただく「強制」内容です。 左図は、「必ず実行」を示します。

 警告	 禁止	脚立などをグレーチングの上に載せない グレーチングが変形し、取り付け後に不安定となり、転倒する原因になります。
	 必ず実行	梯子や脚立など使用される場合は、梯子や脚立の脚がグレーチング上に乗らないようにしてください。(禁止事項) 変形または転倒の原因になります。

 注意	 必ず実行	取り付け時及びお手入れ時には、必ず手袋等を着用して、作業上の保護をしてください。 グレーチング幅が肩幅を超える場合は、2名で両端を持って設置してください。
	 禁止	屋外用ノンスリップ樹脂グレーチングは排水用みぞ蓋、空調吹き出し口用です。 用途以外には使用しないでください。
		この製品の上に重量物を置かないでください。 変形や破損の原因になります。
		当製品はガラス繊維を含んでいる為、土足での使用に限りです。 素足でのご利用はお控えください。
この製品を分解や部品をはずした状態で使用しないでください。		

設置時のお願い

- グレーチングの上及び周囲に高温のものを置かないでください。変形するおそれがあります。
- 取り扱い時は、衝撃を加えたり、重たいものを落とさないでください。変形するおそれがあります。
- 製品貼付の養生テープは傷や汚れの防止用です。施工完了までの製品保護にお使いください。
- 表面にモルタル等が付着した場合は、すぐ取り除いてください。
- Lアンクル側面のアンカーは施工補助用です。その為、何度も曲げたり強い力をかけたりすると外れることがあります。
- グレーチングは、施工・清掃時とも床の上に安定した状態で置くことを必ず実行してください。壁に立てかけると、倒れたりしてケガの原因になる他、自重によるたわみで製品のソリが発生するおそれがあります。
- 施工時は必ず手袋を着用して、お取り扱いください。

ご使用上の注意

- 重たいものを落としたりしないでください。変形するおそれがあります。
- グレーチング上で車イス、ストレッチャーの方向転換はしないでください。ねじり負荷がかかり、グレーチングが破損するおそれがあります。
- グレーチングの上で飛びはねないでください。変形するおそれがあります。
- 強酸性、強アルカリ性などの薬品を塗布しないでください。付着した場合は、速やかに流水にて洗い流してください。
- 高温のものを置いたり、火に近づけないでください。上フタが変形や燃焼するおそれがあります。
- 製品を長時間壁等に立て掛けたり、斜め置きしたりするとソリが発生することがあります。必ず平らな場所に安定した状態で保管してください。
- 設計条件以上の荷重で使用しないでください。変形、破損するおそれがあります。
- 当製品はガラス繊維を含んでいる為、土足での使用に限りです。素足でのご利用はお控えください。

お手入れの仕方

- 屋外用ノンスリップ樹脂グレーチングは、お手入れ次第で清潔さを保ち、長持ちさせることができます。日頃のお手入れをごまめにおこなってください。
- グレーチングを取り外す際は、フック状の工具にて持ち上げてください。(オプションにて取外し工具を準備しています)
- 日頃のお手入れは、中性洗剤を柔らかいブラシなどにつけて洗ってください(洗剤は残らないように流水にて洗い流してください。)
- 強酸、強アルカリ、塩素系の洗浄剤はグレーチングを傷める原因となりますので使用しないでください。
- 清掃後は連結部のナットや金具が取れていないか確認をしてください。
- グレーチングは清掃時、床の上に安定した状態で置くことを必ず実行してください。壁に立てかけると、倒れたりしてケガの原因になる他、自重によるたわみで製品のソリが発生するおそれがあります。

免責事項

- 自然の摩耗、変色、または材料の自然特性または経年劣化によるもので瑕疵にならないもの。
- 津波、落雷等の自然現象または火災、爆発等の事故により発生したもの。
- 施工説明書、取扱説明書に記載された事項に反する取扱いにより発生したもの。但し、説明書に記載された事項の不遵守の場合に発生した現象について、当社が予め告知しなかったものを除きます。
- 設計条件を超えた使用条件(荷重、熱等)で使用された場合。
- 施工不良に基づくもの。
- 酸・アルカリ等が相当量大気中に放出される場所にて発生したもの等、過酷な条件下で使用され、かつ地域的な特異性が認められるもの。
- 保証範囲の事象が発生しているにも関わらず、速やかに申し出がなかったもの、および、初期の事象を放置したために損害が拡大したもの。
- 当社の製品保証期間、1年間を超えたもの。