

この説明書の内容にそって、正しく施工してください。

HFT-5B (防水縦引き) の場合

取り付け前の準備

- 床仕上げのタイル割を考慮した上で、防水マスの取り付け穴をスラブ等に設けます(図1)。
- ※壁面や浴槽に防水層受けつばが接触しないように注意してください(図2)。
- スラブ等の穴部に排水管(50A、R2)を立ち上げます(図1)。
- ※排水管の立ち上げ高さは、床仕上げ面を考慮して決めてください。
- ※樹脂製のパイプはバルブソケットが必要です。

寸法図

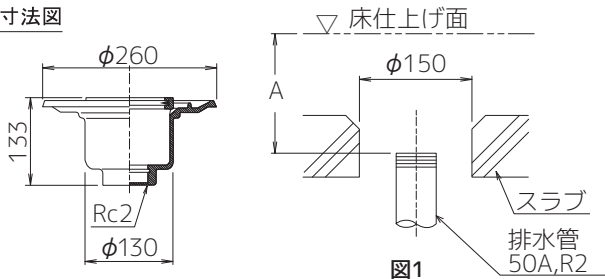

品番	A
HRH	205~255
HTA	190~240
HRA	190~240
HRC	180~230
HRF	252~302
HNF	252~302
HSA	172~222
HST	174~224
HSF	252~302
HSU	184~234
HSK	174~224

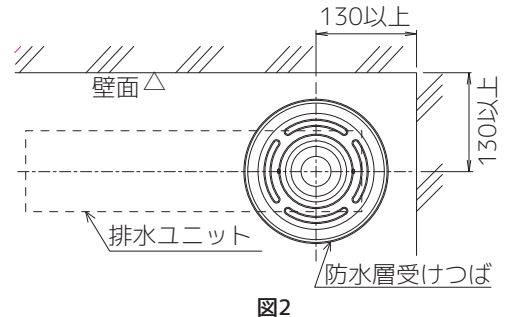

取り付け方法

(1) 防水マスの取り付け

- ①排水管のねじ部にシーล材をつけて、防水マスを排水管に取り付けます(図3)。
 - ②防水層受けつば部までモルタルを埋めます。
- △注意** ※防水マス内にモルタルが入らないように注意してください。
- ③防水層を防水層受けつばに40mm程度かけます(図4)。

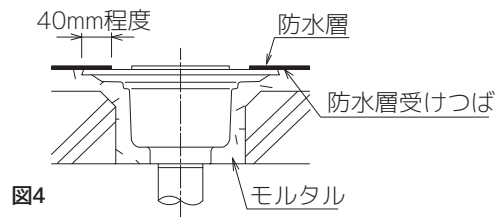
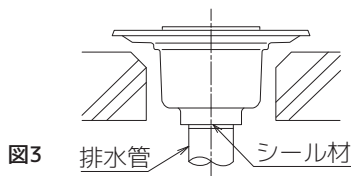

(2) 排水ユニットの取り付け

- 排水トラップの組み付けは、排水ユニットの施工説明書を参考に組み付けしてください。
- ①防水マスに排水ユニットの排水トラップを差し込み、高さの調節をします(図5)。
- ②排水ユニット本体上面の水平レベルを床面に合わせ、モルタルで固定します(図6)。

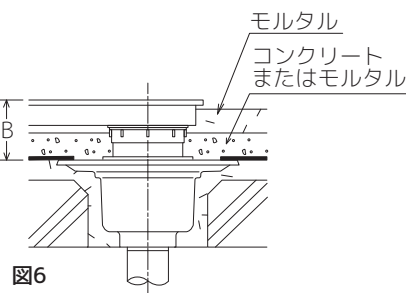
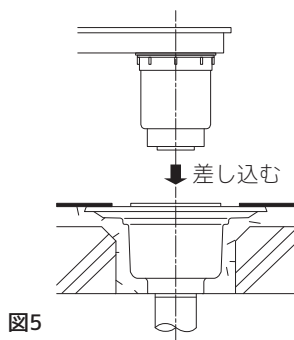

品番	B
HRH	93~143
HTA	78~128
HRA	78~128
HRC	68~118
HRF	142~192
HNF	142~192
HSA	62~112
HST	64~114
HSF	142~192
HSU	72~122
HSK	64~114

※排水トラップ下部を20mm切断することにより、調節範囲Bが下記寸法になります。

品番	B
HRH	73~143
HTA	58~128
HRA	58~128
HRC	48~118
HRF	122~192
HNF	122~192
HSA	42~112
HST	44~114
HSF	122~192
HSU	52~122
HSK	44~114

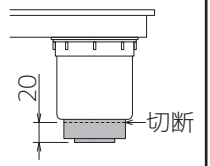

(3) 床仕上げ

排水ユニットの周囲とタイルは、ある程度(約5mm)のすき間を設けるように床仕上げをおこない、すき間にはシリコン(現場手配)でコーキングします(図7)。

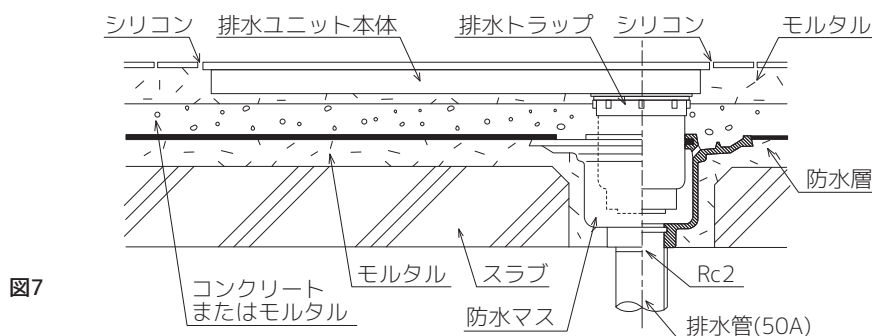

この説明書の内容にそって、正しく施工してください。

HFT-5Z (防水横引き) の場合

取り付け前の準備

- 床仕上げのタイル割を考慮した上で、防水マスの取り付け位置を決定します。
- ※壁面や浴槽に防水層受けつばが接触しないように注意してください(図1)。
- あらかじめ所定の位置に排水管 (50A、R2) を配管します。
- ※排水管の位置高さは、床仕上げ面を考慮して決めてください。
- ※樹脂製のパイプはバルブソケットが必要です。

寸法図

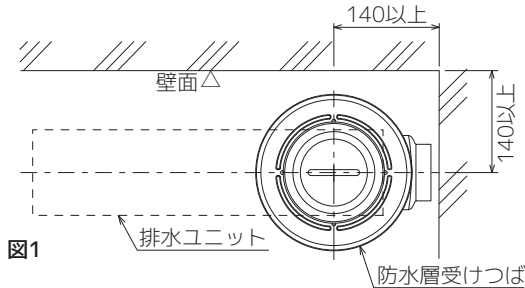
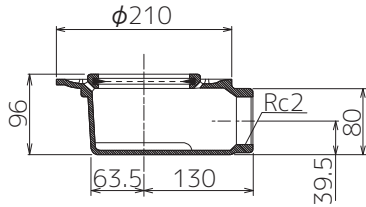

取付け方法

(1) 防水マスの取り付け

- ①排水管のねじ部にシール材をつけて、防水マスを排水管に取り付けます(図2)。
 - ②防水層受けつば部までモルタルを埋めます。
- △注意** ※防水マス内にモルタルが入らないように注意してください。
- ③防水層を防水層受けつばに30mm程度かけます(図3)。

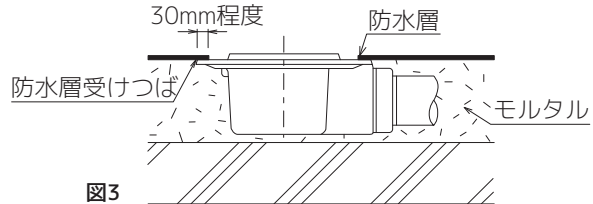
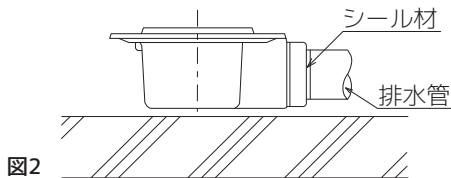

(2) 排水ユニットの取り付け

- 排水トラップの組み付けは、排水ユニットの施工説明書を参考に組み付けしてください。
- ①防水マスに排水ユニットの排水トラップを差し込み、高さの調節をします(図4)。
- ②排水ユニット本体上面の水平レベルを床面に合わせ、モルタルで固定します(図5)。



図4

図5

品番	C	D
HRH	117~143	207~233
HTA	102~128	192~218
HRA	102~128	192~218
HRC	92~118	182~208
HRF	166~192	256~282
HNF	166~192	256~282
HSA	86~112	176~202
HST	88~114	178~204
HSF	166~192	256~282
HSU	96~122	186~212
HSK	88~114	178~204

※排水トラップ下部の40mm切断加工をした場合は、調節範囲Cおよび全高Dが下記寸法になります。

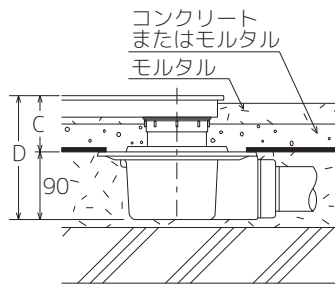
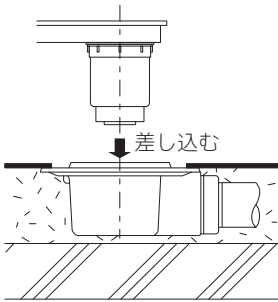
品番	C	D
HRH	77~143	167~233
HTA	62~128	152~218
HRA	62~128	152~218
HRC	52~118	142~208
HRF	126~192	216~282
HNF	126~192	216~282
HSA	46~112	136~202
HST	48~114	138~204
HSF	126~192	216~282
HSU	56~122	146~212
HSK	48~114	138~204

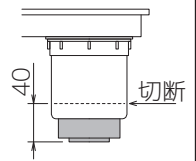

(3) 床仕上げ

排水ユニットの周囲とタイルは、ある程度(約5mm)のすき間を設けるように床仕上げをおこない、すき間にはシリコン(現場手配)でコーキングします(図6)。

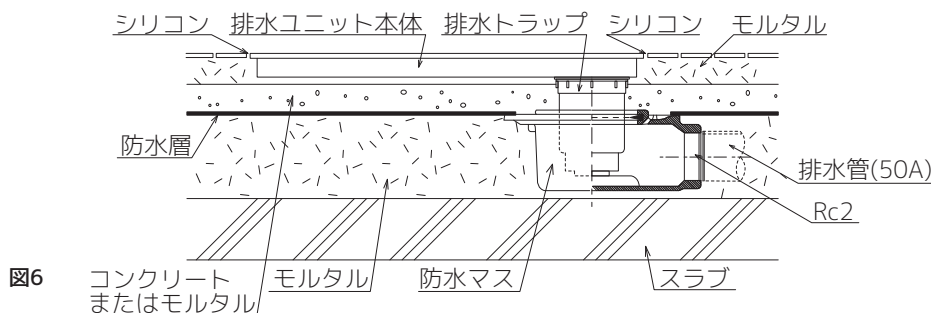

図6